

## XELENT 60

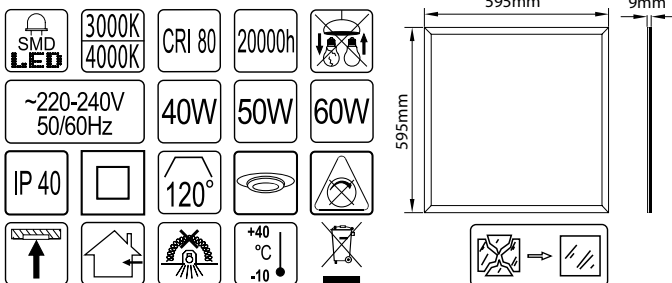
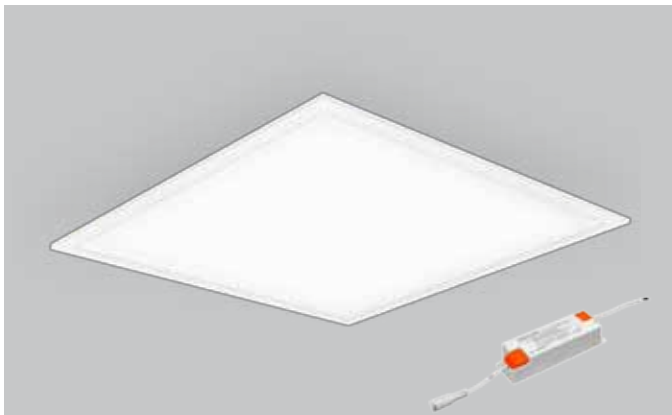

## DANE TECHNICZNE

Model	XELENT 60					
Napięcie zasilania	220 ÷ 240V AC					
Częstotliwość	50/60Hz					
Moc oprawy	40W	50W	60W			
Kąt rozsyłu światła	120°					
Współczynnik mocy (cos φ)	0,9					
Stopień ochrony	IP 40					
Klasa ochronności*	II					
Typ diody LED	SMD					
Wskaźnik oddawania barw (CRI)	80					
Trwałość diod LED**	20 000 godzin					
Barwa światła	ciepła biała	neutralna biała	ciepła biała	neutralna biała	ciepła biała	neutralna biała
Temperatura barwowa	3000K	4000K	3000K	4000K	3000K	4000K
Strumień świetlny oprawy***	3000 lm	3200 lm	3360 lm	3600 lm	4200 lm	4200 lm
Sprawność świetlna oprawy	90%					
Dopuszczalna temperatura otoczenia	-10°C ÷ +40°C					
Waga	1,8kg					

\* klasa ochronności dla panelu LED: III

\*\* parametr podawany w oparciu o dane producenta diod

\*\*\* parametr podawany z tolerancją ±5%



## INSTRUKCJA MONTAŻU I EKSPLOATACJI

### XELENT 60 – panel LED do wbudowania w sufity podwieszane oraz do montażu nastropowego lub zwieszania na linkach

## CHARAKTERYSTYKA

Nowoczesne, energooszczędne i trwałe oprawy oświetleniowe LED wykonane w formie płaskiego panelu, przeznaczone do wbudowania w sufit podwieszany o module 600 x 600mm lub w sufit gipsowo-kartonowy za pomocą specjalnych uchwytych montażowych UM-3. Istnieje także możliwość montażu nastropowego przy użyciu ramki montażowej, a także zwieszania na zwieszakach linkowych ZL100.

Uchwyty montażowe UM-3, ramka natynkowa oraz zwieszaki linkowe ZL100 - brak w komplecie z oprawą.

Oprawy XELENT 60 wyposażone są w diody SMD, pozwalające na znaczną oszczędność energii w porównaniu do tradycyjnych opraw, przy zachowaniu takich samych parametrów świetlnych. Wysoki wskaźnik oddawania barw CRI, zbliżony do naturalnego światła, pozwala na bardzo dobre odwzorowanie kolorów otoczenia.

Barwa światła: ciepła biała (3000K) i neutralna biała (4000K).

Trwałość diod LED: 20000 godzin.

Zasilacz LED, zamocowany poza oprawą, dostarczany w komplecie.

Napięcie zasilania zasilacza:

20 ÷ 240VAC, 50/60Hz, napięcie wyjściowe SELV.

Długości przewodów zgodnie z Rys.1.

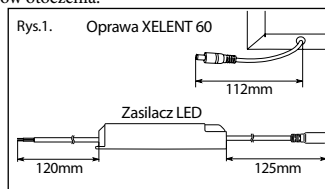

## BUDOWA

Obudowa panelu LED wykonana jest w formie ramy z profili aluminiowych osłoniętych od góry metalową osłoną. Klosz złożony jest z dyfuzora rozpraszającego światło wykonanego z polipropylenu (PP) oraz z płyty przewodzącej światło (LGP) wykonanej z polistyrenu (PS).

## ZASTOSOWANIE

Szczególnie polecane do oświetlania sal komputerowych, konferencyjnych, wykładowych, biur, urzędów i innych pomieszczeń użyteczności publicznej, jak również jako dekoracyjne oświetlenie hoteli, pensjonatów, stanowiąc element podnoszący walory estetyczne otoczenia.

## UWAGA!:

- Brak kostki przyłączeniowej do sieci ~230V. Do instalacji może być wymagana porada osoby wykwalifikowanej.
- Źródła światła tej oprawy są niewymienialne; w momencie zużycia jednego źródła światła należy wymienić całą oprawę oświetleniową.
- Dla prawidłowej pracy oprawy XELENT 60 zabrania się okrywania oprawy i zasilacza LED materiałem termoizolacyjnym!
- Zastrzegamy sobie prawo do zmian w konstrukcji produktu.
- Informacje zawarte w niniejszym dokumencie mogą ulegać zmianie bez uprzedzenia. Ewentualne zmiany będą uwzględniane w kolejnych wydaniach instrukcji obsługi lub w publikacjach i dokumentach uzupełniających.
- Producent nie ponosi odpowiedzialności za wady wynikłe z niestosowania się do zaleceń niniejszej instrukcji. Zgodnie z art. 568 § 1 Kodeksu Cywilnego uprawnienia z tytułu rękojmi za wady fizyczne wygasają po upływie dwóch lat, licząc od dnia wydania oprawy Kupującemu.

## BEZPIECZEŃSTWO I KONSERWACJA

- Instalację oprawy powinien przeprowadzić uprawniony i doświadczony elektryk. **Przed rozpoczęciem instalacji należy koniecznie wyłączyć dopływ prądu do sieci elektrycznej, do której ma być podłączona oprawa, aby zabezpieczyć się przed przypadkowym załączeniem napięcia!** Przewody elektryczne muszą być podłączone zgodnie z instrukcją oraz obowiązującymi przepisami.
- Dla zapewnienia optymalnych parametrów technicznych oprawy należy okresowo przeprowadzać jej konserwację. Obudowę oprawy należy czyścić ogólnie dostępnymi środkami myjącymi i wytrzeć do sucha miękką tkaniną. Nie używać środków żrących i rozpuszczalników. Nie stosować strumienia wody pod ciśnieniem.



Symbol oznacza selektywne zbieranie sprzętu elektrycznego i elektronicznego, czyli tego produktu nie wolno traktować jak innych odpadów domowych. Należy oddać go do właściwego punktu zbierającego zużyty sprzęt elektryczny i elektroniczny. Właściwa realizacja zadań związanych ze zbieraniem zużytego sprzętu elektrycznego i elektronicznego ma znaczenie szczególnie w przypadku, gdy w tym sprzęcie występują składniki niebezpieczne, które mają szczególnie negatywny wpływ na środowisko i zdrowie ludzi.



## ► Montaż w sufitach podwieszanych o module 600 x 600mm

- Wyjąć kaseton z sufitu podwieszanego.
- Spiąć gniazdo zasilacza z wtyczką panelu [Rys.2.].
- Zasilacz LED podłączyć do sieci ~230V [Rys.3.].
- Umieścić panel w stelażu sufitu podwieszanego.

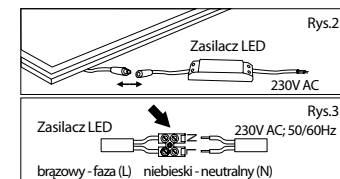

## ► Montaż w sufitach podwieszanych gipsowo-kartonowych za pomocą specjalnych uchwytych montażowych UM-3 (brak w komplecie z oprawą)

- Przymocować uchwyty montażowe UM-3 do oprawy [Rys.4.; Rys.5.].

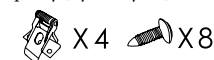

- Wyciąć odpowiedni otwór montażowy w suficie.
- Spiąć gniazdo zasilacza z wtyczką panelu [Rys.2.].
- Zasilacz LED podłączyć do sieci ~230V [Rys.3.].
- Umieścić oprawę w suficie podwieszonym [Rys.6.].

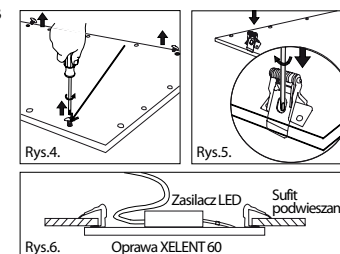

## ► Montaż natynkowy za pomocą specjalnej ramki montażowej (brak w komplecie)

- Zaznaczyć i wywiercić w suficie 6 otworów montażowych [Rys.7.].
- Przymocować ramkę do sufitu za pomocą kołków rozporowych i wkrętów.
- Zdemontować jeden bok ramki, wsunąć do połowy panel LED [Rys.8.].
- Spiąć gniazdo zasilacza z gniazdem panelu [Rys.2.], zasilacz LED podłączyć do sieci ~230V [Rys.3.].
- Dosunąć panel LED do końca ramki natynkowej, założyć i dokręcić bok ramki.

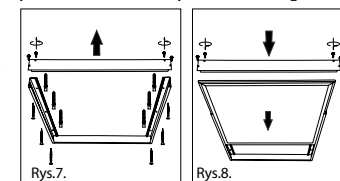

## ► Montaż zwieszany na zwieszakach linkowych ZL100 (brak w komplecie)

- Wymierzyć i zaznaczyć na suficie miejsca do wywiercenia otworów pod kołki rozporowe, do zamocowania zwieszaków linkowych ZL100. Rysunki z wymiarami, [Rys.9., Rys.10.].
- Wywiercić otwory w zaznaczonych miejscach i zamocować kołki rozporowe - 2szt. do każdego sufitowego elementu mocującego [Rys.11.].
- Przykręcić elementy mocujące do sufitu za pomocą wkrętów.
- Dostosować długość linki do indywidualnych potrzeb i zamocować zabezpieczoną końcówkę linki w specjalnych otworach w oprawie [Rys.12.].
- Niezabezpieczony koniec linki włożyć w samoblokujący się otwór elementu mocującego przytwierdzonego do sufitu - linka zostanie automatycznie zablokowana.
- Podłączyć zasilacz LED do sieci ~230V [Rys.3.].

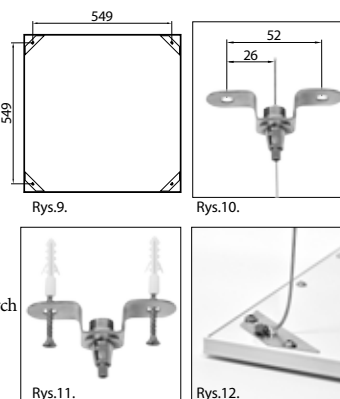

## XELENT 60

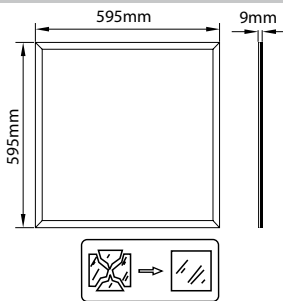
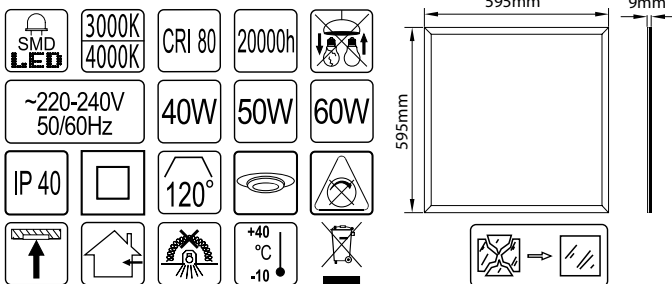
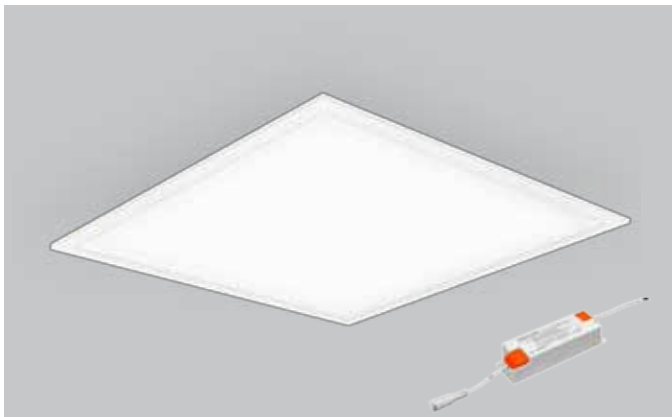

## TECHNICAL DATA

Model	XELENT 60					
Supply voltage	220 ÷ 240V AC					
Frequency	50/60Hz					
Power of the luminaire	40W	50W	60W			
Beam angle	120°					
Power factor (cos φ)	0,9					
Protection rate	IP 40					
Protection class*	II					
LEDs type	SMD					
Colour rendering index (CRI)	80					
LED lifespan**	20 000 hours					
Light colour	warm white	neutral white	warm white	neutral white	warm white	neutral white
Correlated colour temperature	3000K	4000K	3000K	4000K	3000K	4000K
Luminous flux of the luminaire***	3000 lm	3200 lm	3360 lm	3600 lm	4200 lm	4200 lm
Efficiency of the luminaire	90%					
Ambient temperature	-10°C ÷ +40°C					
Weight	1,8kg					

\* protection class for LED panel: II  
 \*\* provided parameter is based on LEDs manufacturer's data  
 \*\*\* parameter is provided with ± 5% tolerance margin



## INSTALLATION AND OPERATING MANUAL

### XELENT 60 – LED panel for recessed installation in suspended ceilings, surface mounting or suspending on wires

## CHARACTERISTICS

Modern, energy saving and durable LED luminaires in a form of flat panel designed for installation in suspended ceilings with modules of 600 x 600mm or gypsum-board by special mounting clips UM-3. There is a possibility of surface mounting by using special mounting frame and also of suspending the luminaire by suspension wires ZL100. UM-3 mounting clips, surface frame and suspension wires ZL100 are not included in the set with luminaire.

XELENT 60 luminaires are equipped with LEDs SMD type, which allow high energy saving comparing to traditional luminaires, keeping the same lighting parameters. High colour rendering index CRI, close to natural light, provides vivid rendering of the environment.

Light colour: warm white (3000K) and neutral white (4000K).

LEDs lifespan: 20 000 hours.

LED external driver included in the set.

Driver's supply voltage: 220-240V AC, 50/60Hz, output voltage SELV.

Wires dimensions according to Fig.1.

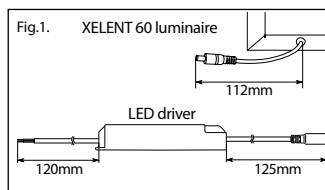

## CONSTRUCTION

LED panel's body is made from aluminum profiles in a form of frame covered with metal shield from the upper side. Cover is composed of light dispersive polypropylene (PP) diffuser and light guiding plate (LGP) made of polystyrene (PS).

## APPLICATION

Specially recommended for illumination of computer rooms, meeting rooms, lecture halls, offices, institutions and other public facilities, as well as a decorative lighting, in hotels, guest houses, that raises aesthetic value of the area.

## CAUTION!

- Terminal block for current ~230V is not included. There might be needed an advice from qualified person for installation.
- The light sources of the luminaire are not replaceable, once the light source is used up full luminaire should be replaced.
- For proper operation of XELENT 60 luminaires, it is forbidden to cover the luminaires and driver with thermal insulation material!
- We reserve the right to apply changes in the construction of the product.
- The information included in this document may undergo changes without warning. Possible changes will be taken into consideration while working with other issues of the instructions for use or complementary documents.
- The manufacturer is not liable for faults resulting from non-compliance with the above instructions. According to article 568 pt 1 of the Polish Civil Code, the right resulting from a warranty for physical defects are extinct after the lapse of 2 (two) years after delivery of the luminaire to the Buyer.

## SAFETY AND MAINTENANCE

- Installation of the luminaire should be done by the certified and experienced electrician. **Before starting the installation you must absolutely turn off the main power supply, where the luminaire should be connected to, to avoid accidental voltage connection!** Power cables must be connected according to the manual and regulations in force.
- To keep the optimal technical parameters of the luminaire the periodical maintenance should be carried out. The housing of the luminaire should be cleaned by generally available cleaning supplies and also dried with a soft cloth. Do not use corrosives chemicals and solvents. Do not use stream of water under pressure.



This symbol stands for selective collecting of the electrical and electronic equipment, therefore, this product cannot be treated as other households waste. It has to be left at a special used-equipment collection point. The appropriate dealing with the collection of used electrical and electronic equipment is crucial, especially if the equipment includes dangerous components which have a negative influence on the environment and on the health of people.



## ► Installation in suspended ceilings with modules of 600 x 600mm

- Take out the coffer ceiling module from the suspended ceiling.
- Connect LED panel with LED driver by cable with plug [Fig.2.].
- Connect the LED driver to the mains ~230V [Fig.3.].
- Place the luminaire in the suspended ceiling frame.

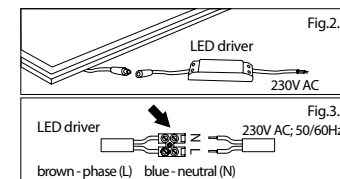

## ► Installation in suspended gypsum board ceilings by special UM-3 mounting clips (not included in the set with luminaire)

- Fix the UM-3 mounting clips to the luminaire [Fig.4.; Fig.5.].

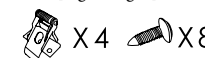

- Cut out proper mounting hole in the ceiling.
- Connect LED panel with LED driver by cable with plug [Fig.2.].
- Connect the LED driver to the mains ~230V [Fig.3.].
- Place the luminaire in the suspended ceiling [Fig.6.].

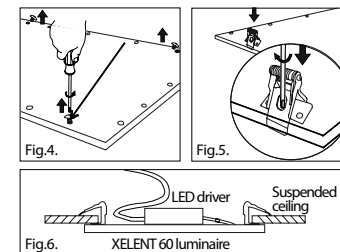

## ► Surface installation by special mounting frame (not included in the set with luminaire)

- Mark and drill in the ceiling 6 mounting holes [Fig.7.].
- Install the frame in the ceiling using plugs with screw.
- Remove one side of the frame, push the LED panel halfway [Fig.8.].
- Connect LED panel with LED driver by cable with plug [Fig.2.]; connect LED driver to the mains ~230V [Fig.3.].
- Insert LED panel, mount and screw up the side of frame.

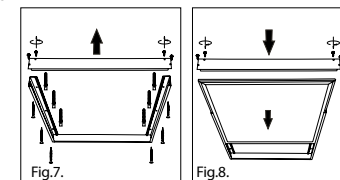

## ► Mounting on ZL100 suspension wires (not included in the set with luminaire)

- Measure and mark the distance between drilling holes for raw plugs on the ceiling. Mounting holes distance is shown on the [Fig.9., Fig.10.].
- Drill holes and tap the wall plugs gently into place - two raw plugs and screws for each mounting brackets - [Fig.11.].
- Screw mounting brackets to the ceiling using screws.
- Please adjust the suspension kit wires to the nearly correct length before connecting it to the panel. Put the end of suspending wire rope through the hole on the housing - [Fig.12.] (in all corners of the luminaire).
- Fix the second end of suspending wire rope to clamp of bracket which was screwed onto the ceiling - for locking the wire rope (in all corners of the luminaire). Make sure that the 4 wire ropes are adjusted so that the LED panel is horizontally aligned.
- Connect the LED driver to the mains ~230V [Fig.3.].

